



ITEM

2022

GAS BOOSTER

LIQUID PUMP

PRESSURE TESTING

PRODUCT CATALOG



GAS BOOSTER

使用帕斯卡原理的 空气驱动方法

根据帕斯卡(Pascal)原理制作,以截面积的差比来实行增压的「气体增压泵」,泵体内的空气压力随着柱塞活动下,压缩空气并产生高压。这时,通过入口止回阀的气体被压缩、增压,再由出口止回阀排出气体。

- **工业及特殊气体加压使用**

适用于工业及特殊气体的压缩及加压
(氮气、二氧化碳、氩气、氦气、甲烷、乙烯、氢气、氧气、丙烷等)

- **内建冷却装置**

内建冷却功能,无需额外冷却系统

- **无火花 防爆型**

气体驱动方式不需额外电力即可运行

- **不含油产品**

以Oil Free的方式制造,
不需换油并且不会造成环境污染

- **防爆区域使用**

在防爆区域安装使用也非常安全

- **适用于多种用途**

根据使用的压力、
流量能为您提供各式各样参数的产品,满足您的需求。

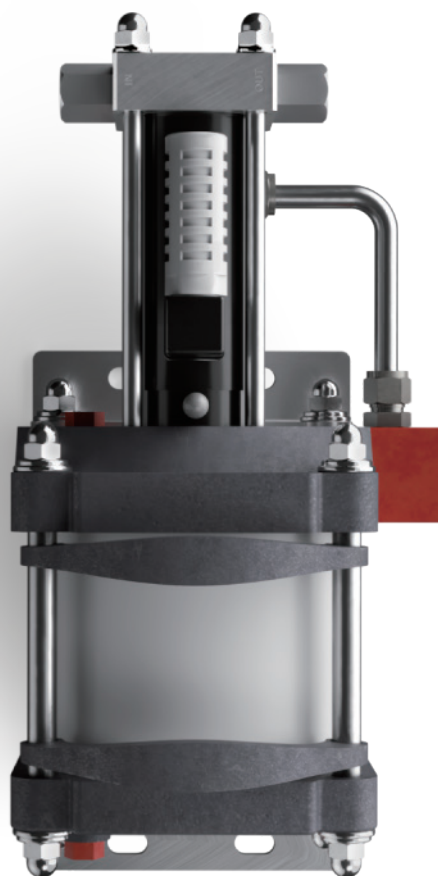



GB-SD SERIES

Single stage & Double driven

气体增压泵 GB-SD 系列中, 包含了一个高压部及二个驱动部,
并根据截面积比分为3种规格。
(截面积比: 1 : 60 / 100 / 150)

SPECIFICATION

GB-SD 详细规格

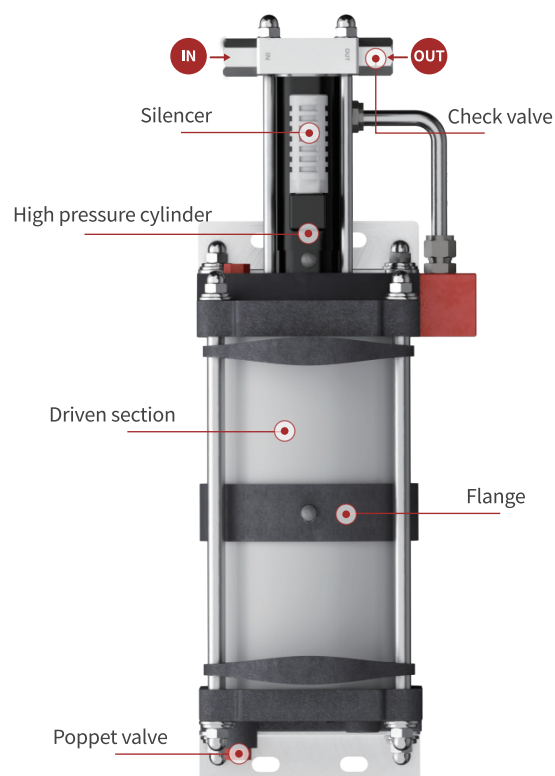
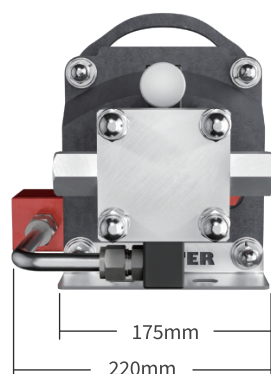
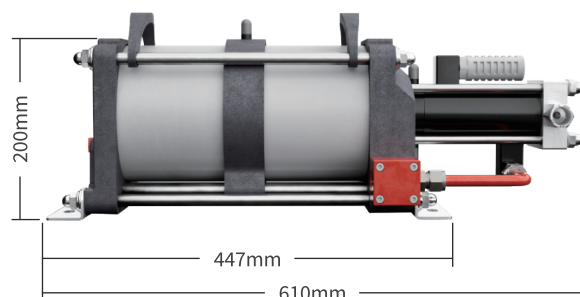

※ 详细参数请咨询营业部门

Model	SD - 60	SD - 100	SD - 150
Ratio	1 : 60	1 : 100	1 : 150
Air Drive Pressure (kg / cm^2)	5 ~ 10		
Max. Pressure (kg / cm^2)	420	700	1,050
Min.Suction Pressure (kg / cm^2)	28	31	35
Connections (inlet / outlet)	9/16" 18 UNF / 9/16" 18 UNF		
Weight (kg)	20	20	21

※ M.P(kg/ cm^2) = Ratio * Air Drive Pressure(kg/ cm^2) ※ 上述M.P参数皆以标准压缩机 7kg/ cm^2 为基准计算得出
 ※ 重量为约略数值, 仅供参考。

PERFORMANCE CURVES

GB-SD 性能曲线图

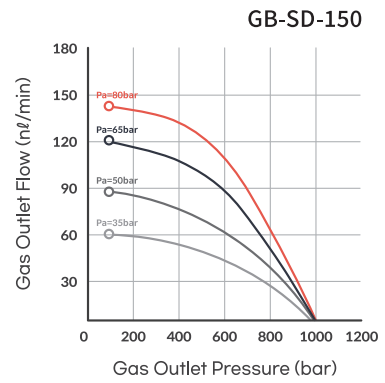
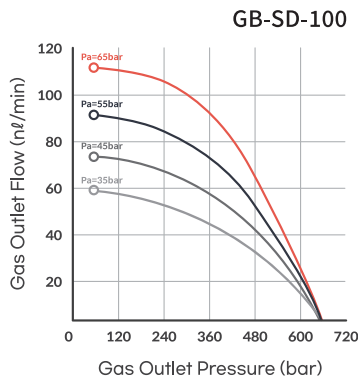
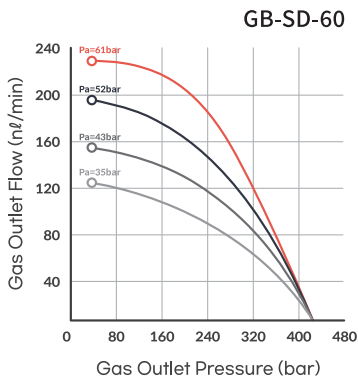

填充理论时间计算

容器体积X加压(atm)=填充量(TAL)
 填充量(TAL)/流量(Flow rate)/时间(sec)=总时间(sec)
 * Outlet pressure (Pb) = I · PI
 (Outlet Pressure = Compression ratio · Air drive)

投入气体压力别的注意事项

- 高压加压时会产生各种变数
- 驱动部: 驱动空气压力、流量
- 高压部: 投入的气体压力、供给量
- 填充流量即为平均流量,与实际状况比较仍可能产生差异

OVERVIEW

GB-SD 运作原理

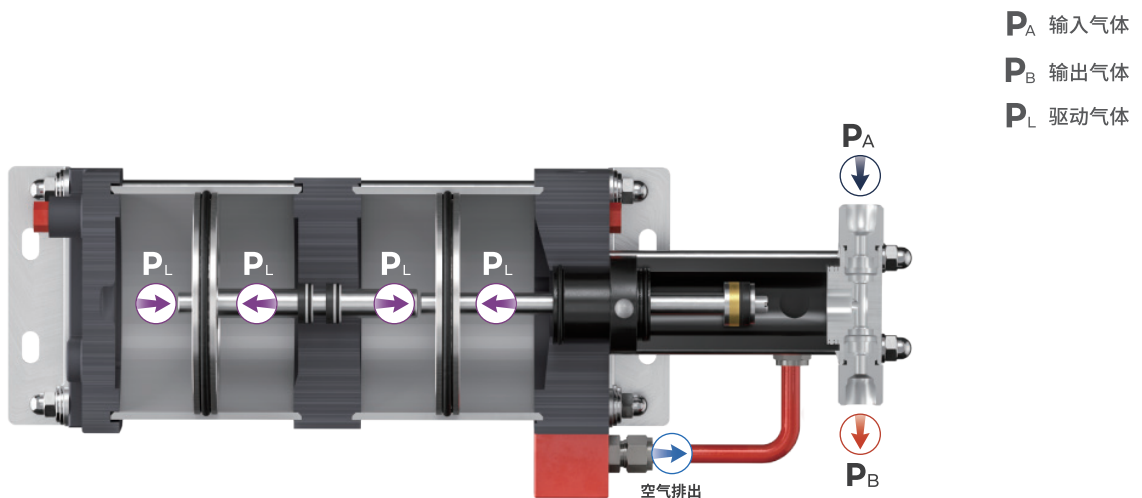



大田廣域市(大田広域市) 大徳區(大徳区) 大禾洞 40-93
TEL. 042 716 0085 | FAX. 042 716 0086 | pumster@pumster.com

